



Masques Grand Public taille **NORMALE**

Dossier IFTH – Version 2.3 du 06 NOVEMBRE 2020

Proposition A FORME BEC DE CANARD



Proposition A1 FORME BEC DE CANARD (avec bandes élastique)

Besoins textile et fournitures

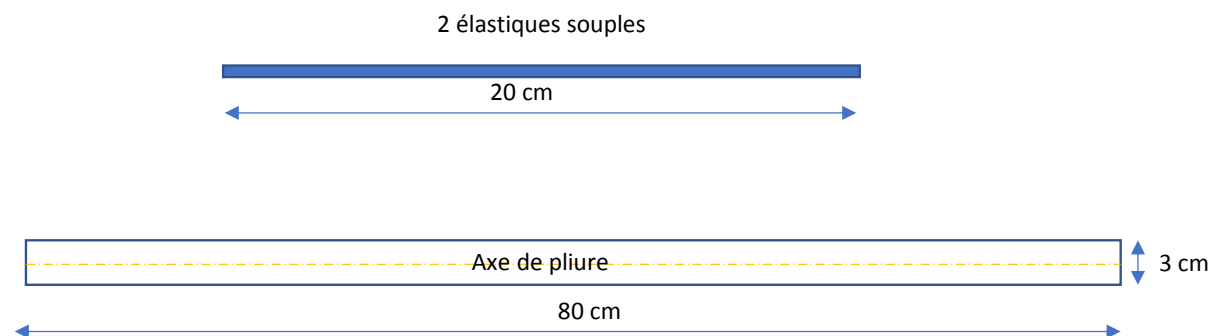
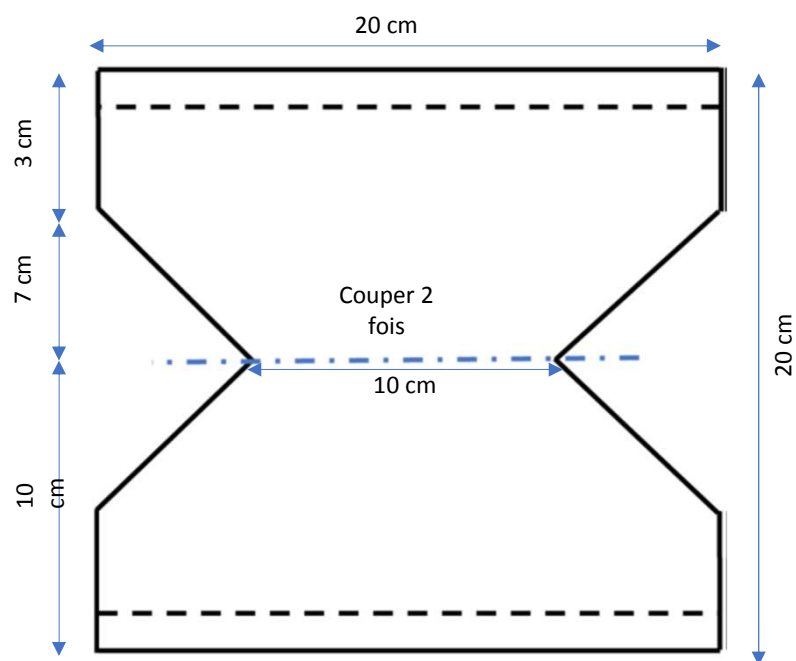

Proposition A1 FORME BEC DE CANARD (avec bandes élastique)

Gamme de fabrication

- Super poser les 2 épaisseurs du masque
- Glacer tout le tour à 1 cm des bords
- Border le haut et le bas du masque en repliant la bande de 3cm en 2
- Glacer les élastiques sur les bords extérieurs d'un des hauts
- Plier en positionnant bord haut sur bord bas
- Border Coins du masque en repliant la bande de 3cm en 2
- Couper à ras des assemblages

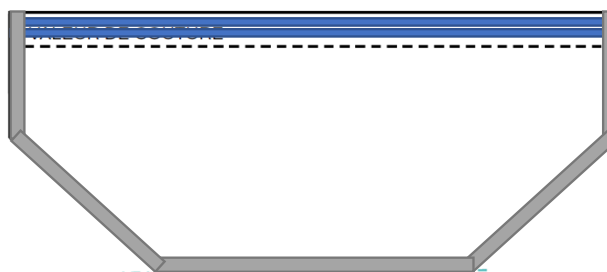
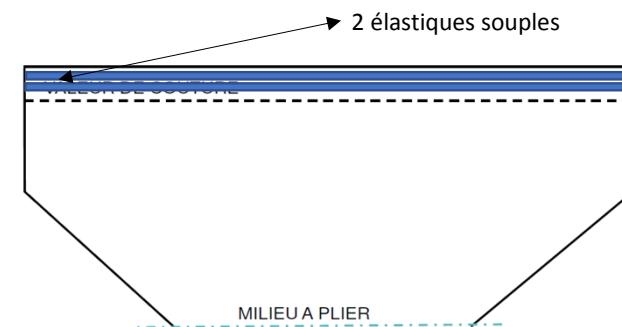

Proposition A2 FORME BEC DE CANARD (avec Lien de serrage)

Besoins textile et fournitures

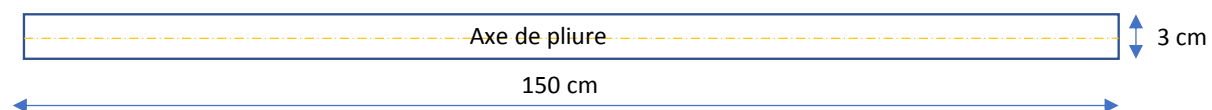
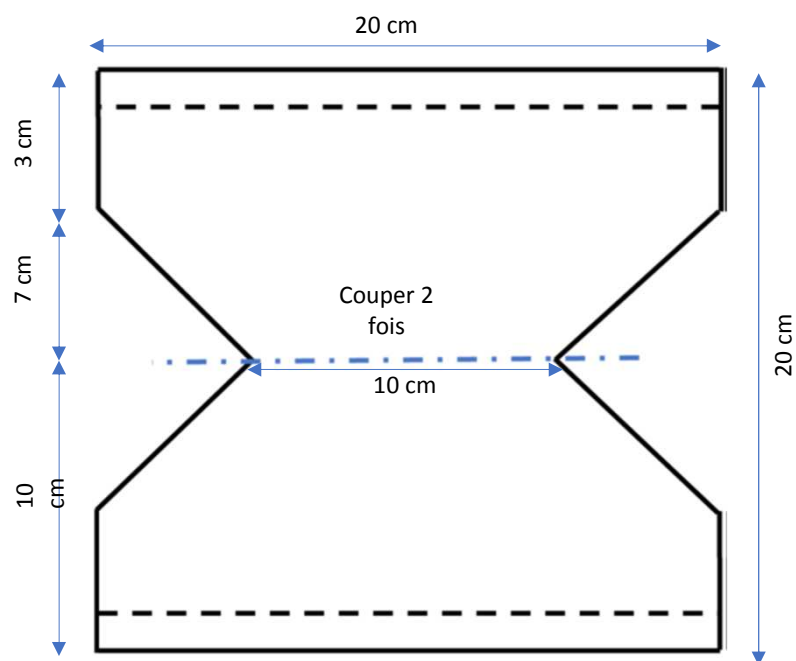

Proposition A2 FORME BEC DE CANARD (avec Lien de serrage)

Gamme de fabrication

- Super poser les 2 épaisseurs du masque
- Glacer tout le tour à 1 cm des bords
- Border le haut et le bas du masque en repliant la bande de 3cm en 2
- Plier en positionnant bord haut sur bord bas
- Border a vide sur 30 cm puis Coins du masque en repliant la bande de 3cm en 2 et finir en sortant a vide sur 30 cm
- Couper à ras des assemblages

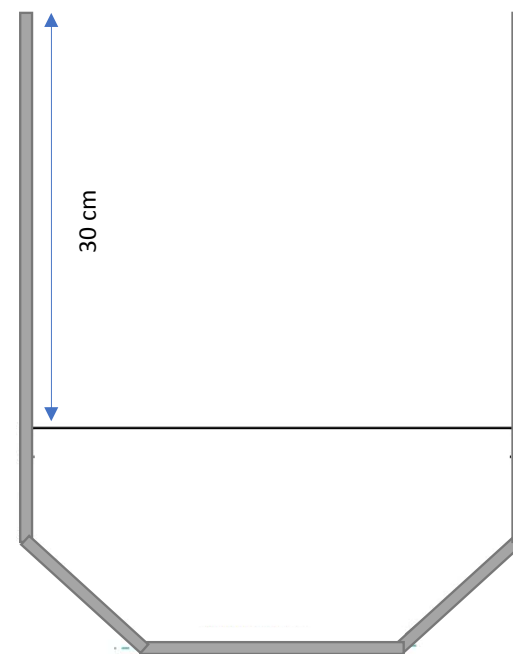

Proposition A1 A2 FORME BEC DE CANARD

CONTRÔLE DIMENTIONNEL Produit fini

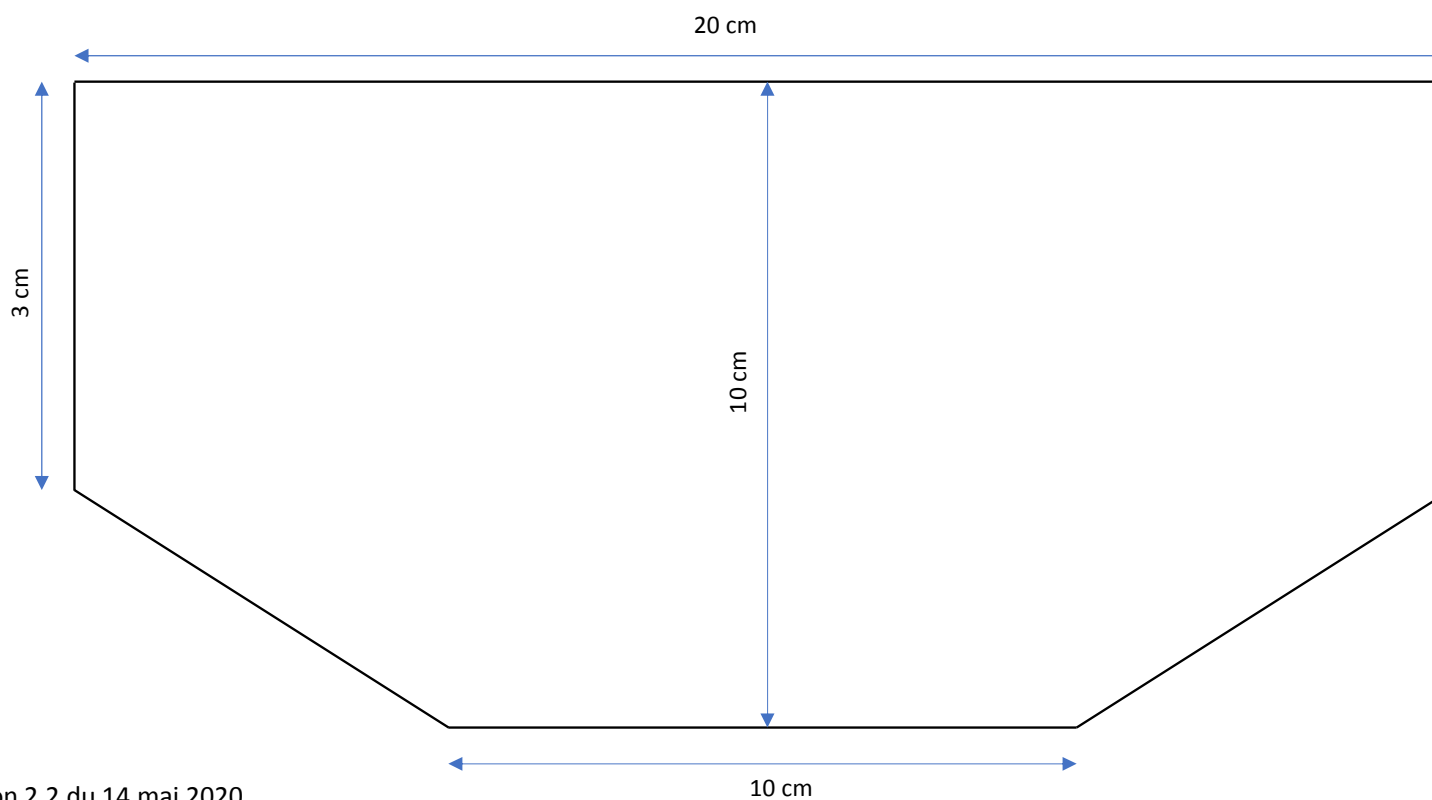

Proposition B FORME MASQUE CHIRURGICAL



Proposition B1 FORME MASQUE CHIRURGICAL (avec bandes élastique)

Besoins textile et fournitures

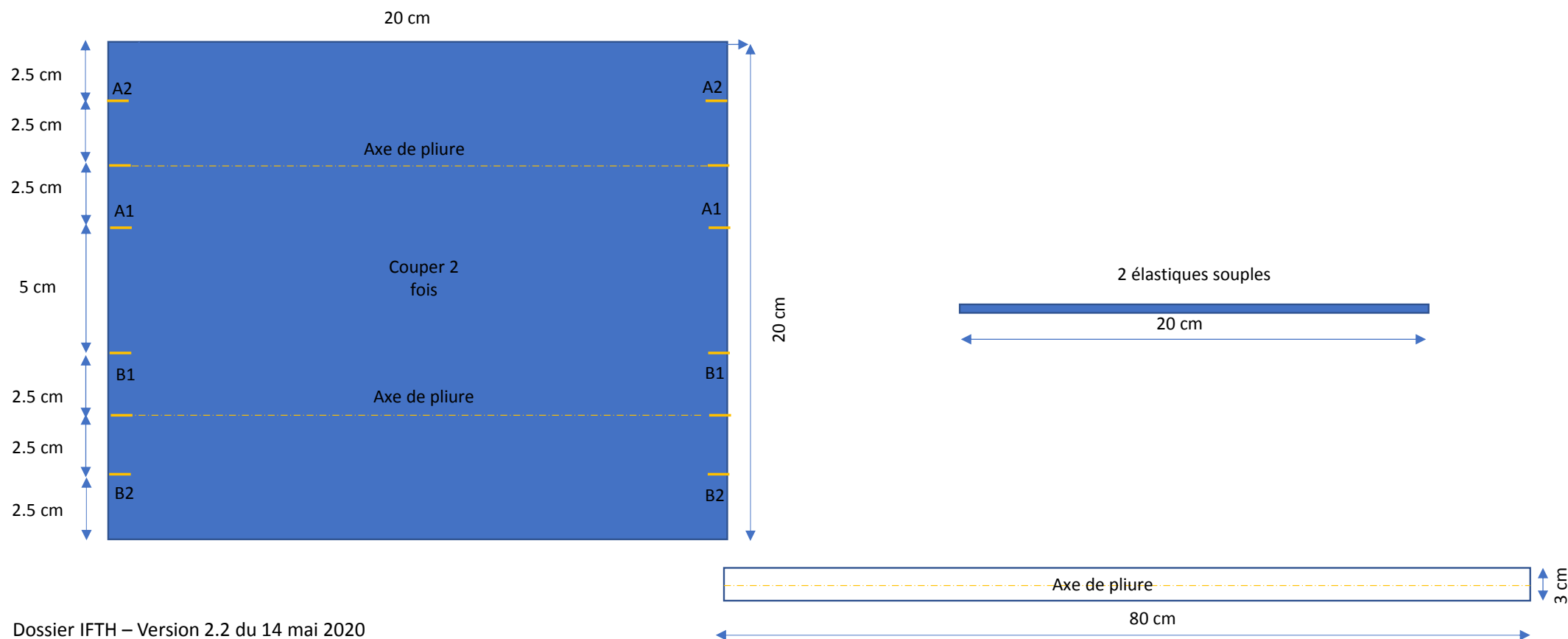

Proposition B1 FORME MASQUE CHIRURGICAL (avec bande élastique)

Gamme de fabrication

- Super poser les 2 épaisseurs du masque
- Glacer tout le tour à 1 cm des bords
- Border le haut et le bas du masque en repliant la bande de 3cm en 2
- Piquer plis en pliant A1 sur A2 puis B1 sur B2 pour le premier bord
- Piquer plis en pliant A1 sur A2 puis B1 sur B2 pour le deuxième bord
- Glacer élastique sur bord droit (élastique vers l'intérieur)
- Glacer élastique sur bord Gauche (élastique vers l'intérieur)
- Border les bords du masque en repliant la bande de 3cm en 2
- Couper à ras des assemblages

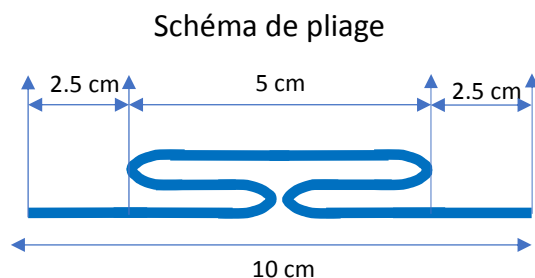

Vue de dessous

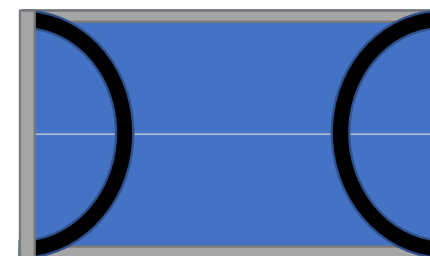

Vue de dessus

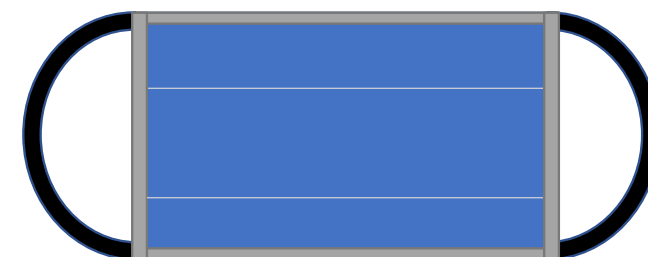

Proposition B2 FORME MASQUE CHIRURGICAL (Lien de serrage)

Besoins textile et fournitures

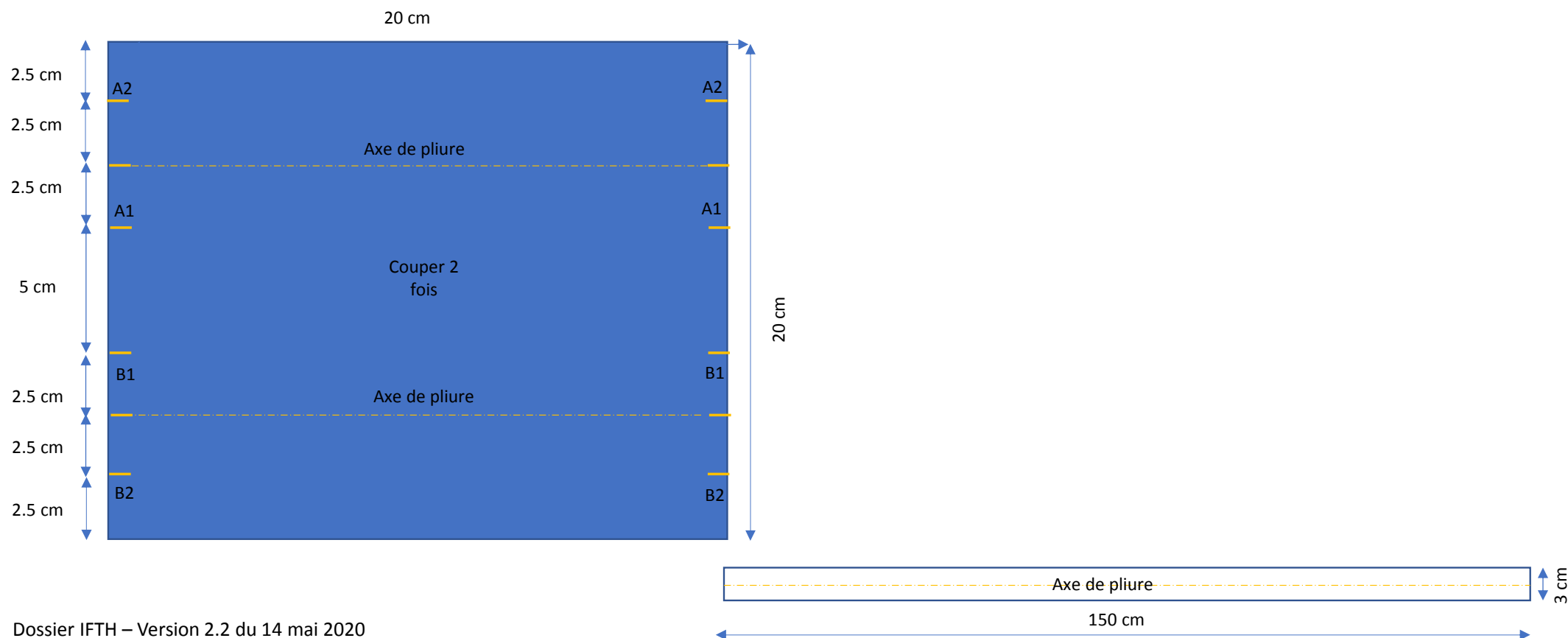

Proposition B2 FORME MASQUE CHIRURGICAL (avec Lien de serrage)

Gamme de fabrication

- Super poser les 2 épaisseurs du masque
- Glacer tout le tour à 1 cm des bords
- Border le haut et le bas du masque en repliant la bande de 3cm en 2
- Piquer plis en pliant A1 sur A2 puis B1 sur B2 pour le premier bord
- Piquer plis en pliant A1 sur A2 puis B1 sur B2 pour le deuxième bord
- Border a vide sur 30 cm puis Coins du masque en repliant la bande de 3cm en 2 et finir en sortant a vide sur 30 cm
- Couper à ras des assemblages

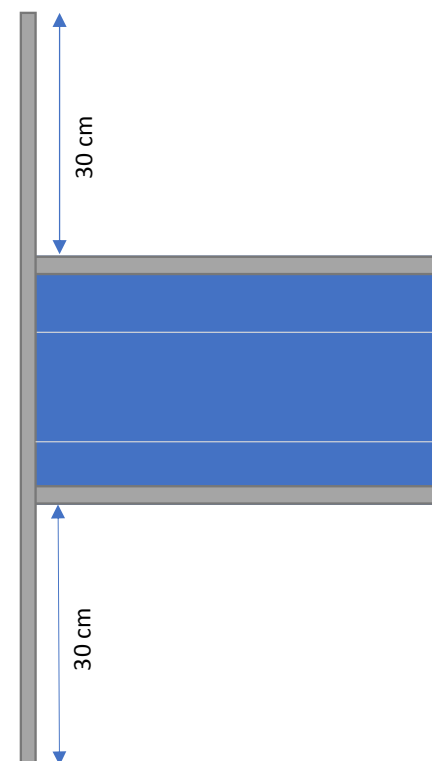
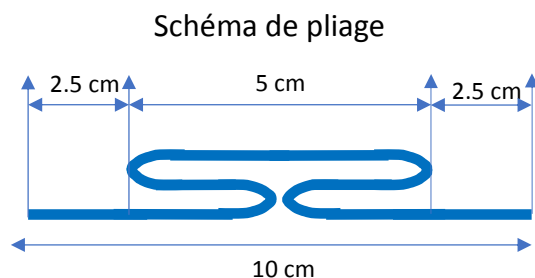

Proposition B1 B2 FORME MASQUE

CONTRÔLE DIMENTIONNEL Produit fini

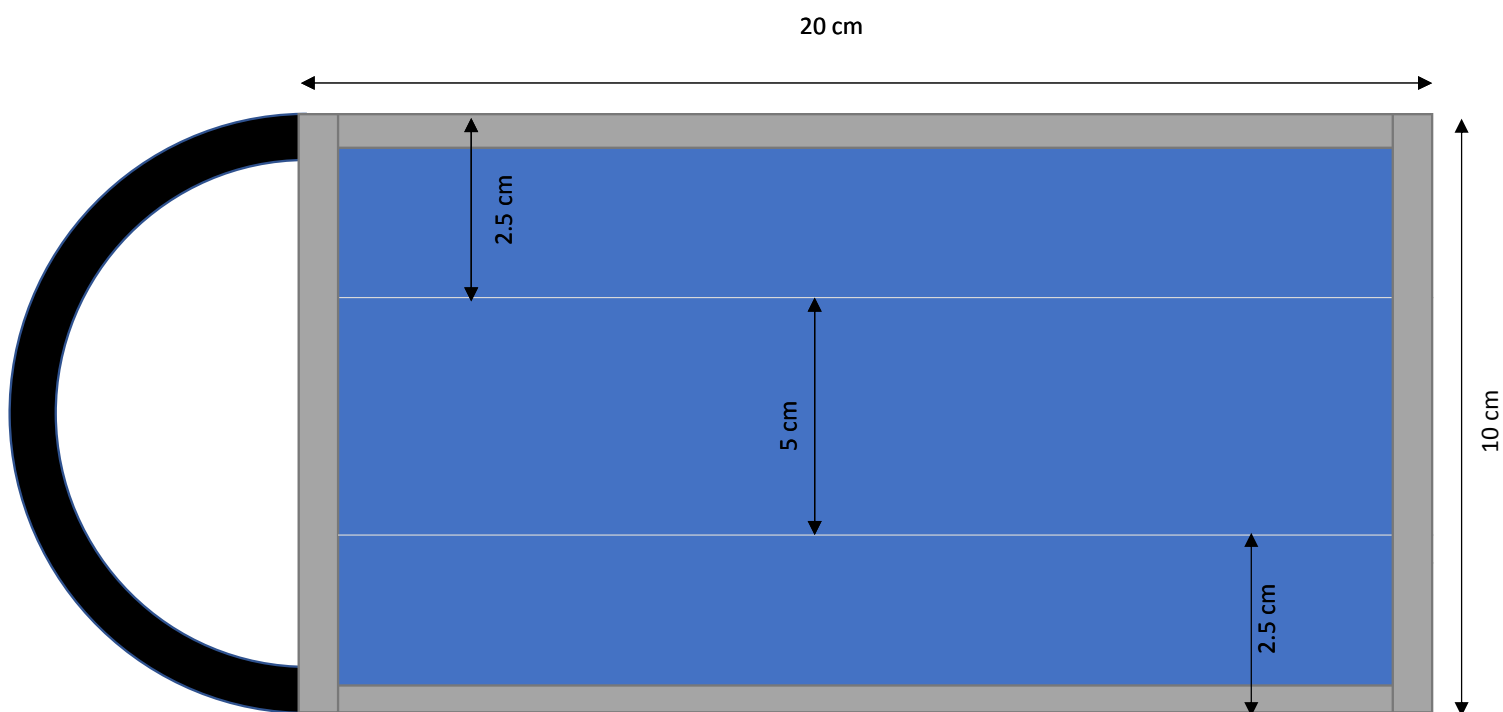

Proposition C FORME MASQUE CHIRURGICAL



Proposition C1 FORME MASQUE CHIRURGICAL (avec bandes élastique)

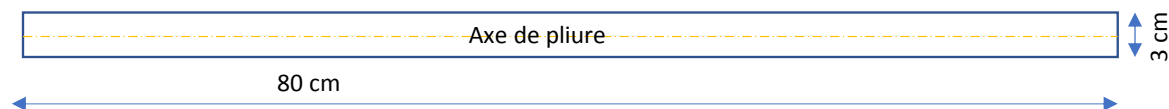
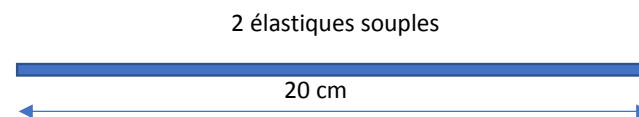
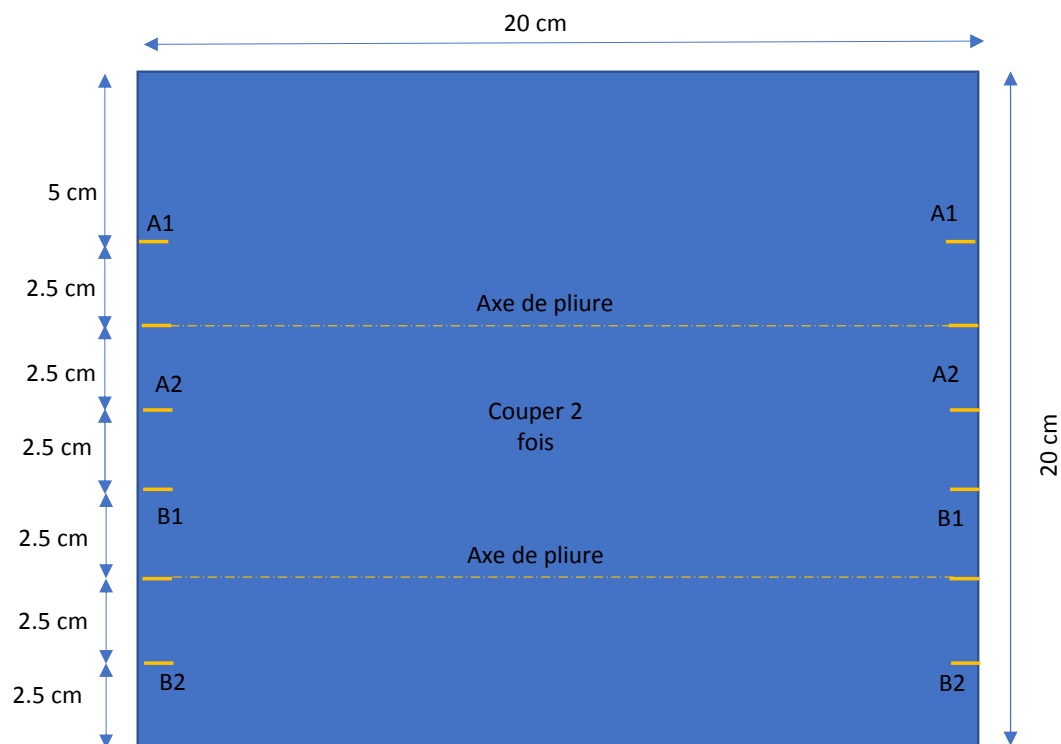

Proposition C1 FORME MASQUE CHIRURGICAL (avec bandes élastique)

Gamme de fabrication

- Super poser les 2 épaisseurs du masque
- Glacer tout le tour à 1 cm des bords
- Border le haut et le bas du masque en repliant la bande de 3cm en 2
- Piquer plis en pliant A1 sur A2 puis B1 sur B2 pour le premier bord
- Piquer plis en pliant A1 sur A2 puis B1 sur B2 pour le deuxième bord
- Glacer élastique sur bord droit (élastique vers l'intérieur)
- Glacer élastique sur bord Gauche (élastique vers l'intérieur)
- Border les bords du masque en repliant la bande de 3cm en 2
- Couper à ras des assemblages

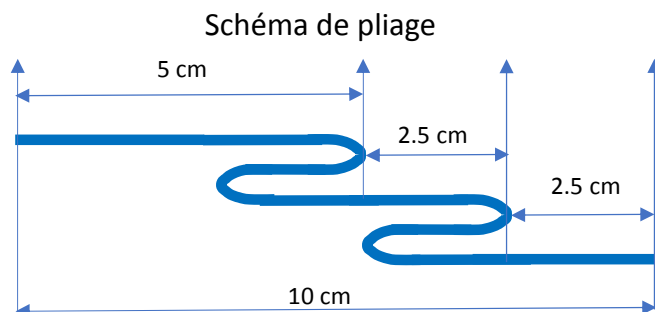
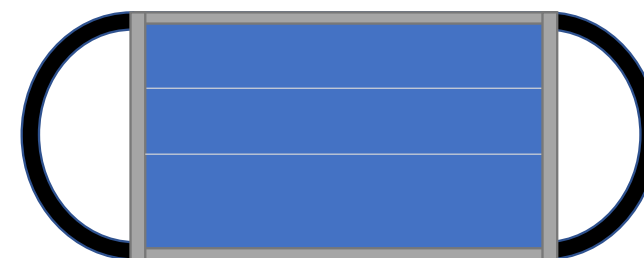
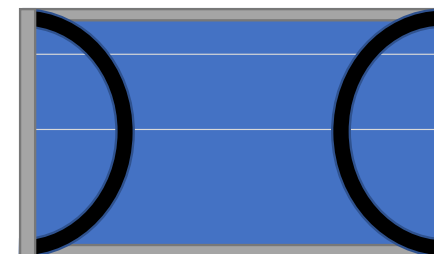

Proposition C2 FORME MASQUE CHIRURGICAL (avec lien de serrage)

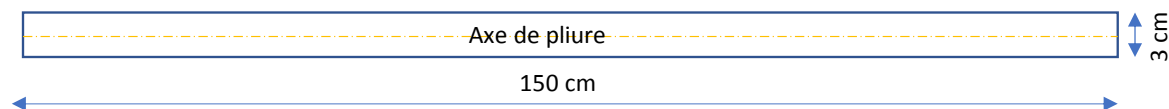
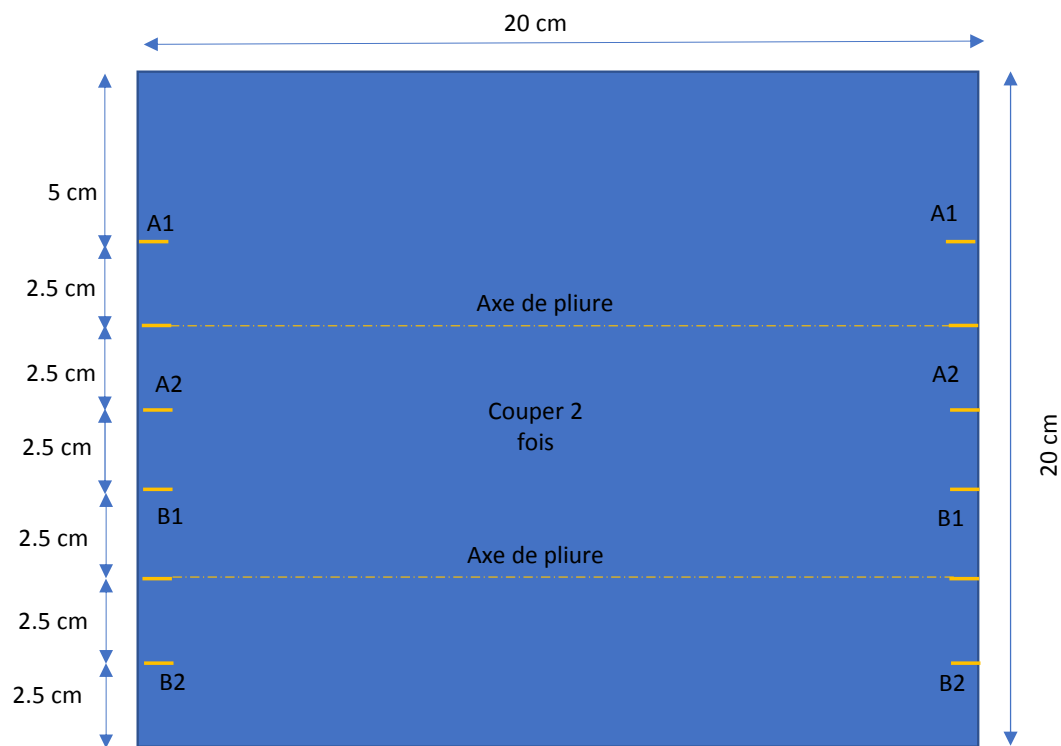

Proposition C2 FORME MASQUE CHIRURGICAL (avec lien de serrage)

Gamme de fabrication

- Super poser les 2 épaisseurs du masque
- Glacer tout le tour à 1 cm des bords
- Border le haut et le bas du masque en repliant la bande de 3cm en 2
- Piquer plis en pliant A1 sur A2 puis B1 sur B2 pour le premier bord
- Piquer plis en pliant A1 sur A2 puis B1 sur B2 pour le deuxième bord
- Border a vide sur 30 cm puis Coins du masque en repliant la bande de 3cm en 2 et finir en sortant a vide sur 30 cm
- Couper à ras des assemblages

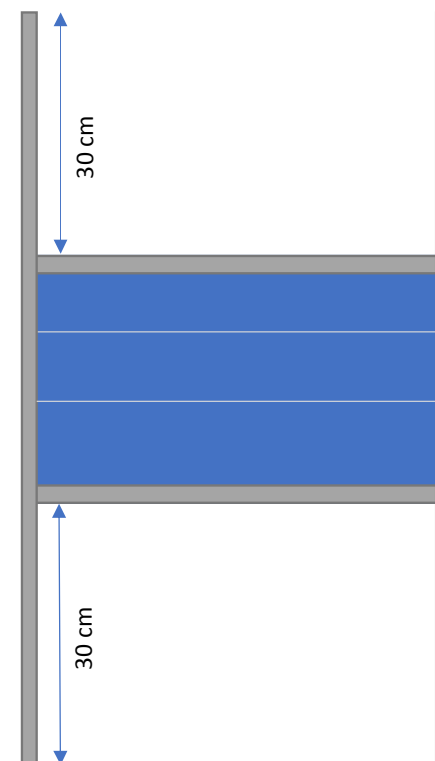
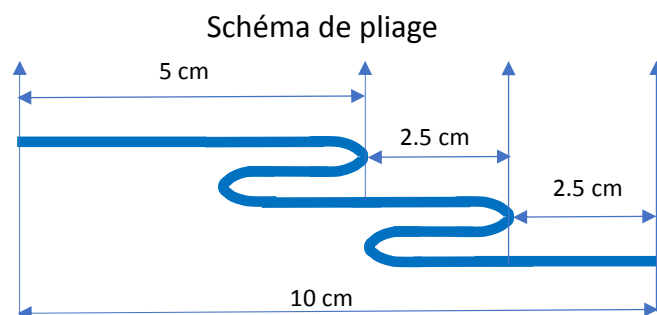

Proposition C1 C2 FORME MASQUE

CONTRÔLE DIMENTIONNEL Produit fini

